

De Keizer; de grootste full service NVM makelaar in de regio met vestigingen in Nieuwegein, Houten, Vleuten, Utrecht, Maarsse en Vianen.



Vraagprijs € 500.000 k.k.

Aanvaarding In overleg

Energie label A

Eggeveld 13  
Houten



# Goed resultaat begint met een persoonlijk plan

— De Keizer —



**W**ij weten als geen ander hoe belangrijk het is om in een woning te wonen dat je thuis is. Waar jij je prettig en op je gemak voelt. Een (t)huis waar je vrienden en familie uitnodigt of even ontspannen terug kan trekken met een kopje thee en een goed boek op de bank.

Jij bent op dit moment op zoek naar dat perfecte plekje. Wij zijn blij dat wij jou hiermee kunnen helpen. Een nieuwe woning kopen is namelijk een intensieve spannende periode. Een periode van verandering en wellicht onzekerheid wat veel vragen met zich mee kan brengen.

De woning waarvan jij nu de brochure in handen hebt, is een woning die wij goed kennen. Wij kennen de huidige eigenaar(s), de woning, de buurt, de omgeving en de gemeente. Kortom, de vragen die jij hebt daar hebben wij antwoord op.

Ook kunnen wij jou helpen bij het verstandig financieren van je woning, je verzekeringen en nog veel meer. Onze erkende financiële adviseurs van GeldXpert helpen je aan een hypotheek die bij je past én die je begrijpt. Wonen zonder zorgen!





## KENMERKEN

Bouwjaar	1985
Woonoppervlakte	107 m <sup>2</sup>
Perceeloppervlakte	140 m <sup>2</sup>
Inhoud	375 m <sup>3</sup>
Aantal kamers	5
Aantal slaapkamers	4
Energie label	A



## OMSCHRIJVING

*Woning*

Een hele fijne rijwoning, midden in de wijk met voor en achter open uitzicht. Dat maak je niet heel vaak mee. Hier tref je het wel! Wat een fantastische ligging is dit. Aan de voorkant kijk je vrij weg over groen en een watertje en verder vooral veel ruimte. Om de hoek tref je het Kooikerspark met de Kooikersplas. En dan woon je midden in een woonwijk, er is meer dan genoeg parkeergelegenheid voor je deur, scholen in de directe omgeving en als je vijf minuten fietst ben je op het Rond met N.S.-station, winkels, bioscoop en theater. Mooier kan niet!

Een degelijke woning met betonnen verdiepingsvloeren, kunststof kozijnen en dubbel glas en energielabel A. Vanuit de bouw is er al isolatie toegepast en recent zijn er 10 zonnepanelen op het dak bijgeplaatst.



“  
Woning met een  
fantastische ligging!



Aanvaarding: in overleg

Interesse in dit huis? Schakel direct je eigen NVM-aankoopmakelaar in. Jouw NVM-aankoopmakelaar komt op voor jouw belang en bespaart je tijd, geld en zorgen. Adressen van collega NVM-aankoopmakelaars in Houten vind je op Funda.

# INDELING *Woning*

## Begane grond:

In de hal is gelijk naast de voordeur de meterkast en het toilet. Een hangend toilet met een fonteintje.

In de woonkamer zijn aan de tuinzijde openslaande deuren geplaatst. Een prachtige bron van daglicht en zoals gezegd, een open uitzicht. Het is een praktische kamer waar je prima de zithoek en eethoek in kwijt kan.

Aan de achterzijde tref je de dichte keuken. Een mooi exemplaar met een ruime opstelling, veel bergruimte en natuurlijk de keukenapparatuur zoals de koelkast, inductiekookplaat en de vaatwasser. De kleurstelling is neutraal in een lichte houttint. Vervolgens komen we in een 2e hal met trapkast en de trapopgang naar de 1e verdieping.

## 1e Verdieping:

Vanaf de overloop komen we in de diverse kamers. Er zijn er twee aan de achterzijde. Prima kamers waar je uitstekend een bed, kast en een bureau in kwijt kan. De derde slaapkamer is aan de voorzijde. Ook hier een flinke kamer en praktisch in te delen.

De badkamer ligt ernaast en is voorzien van een ligbad, wastafelmeubel en 2e toilet. Deze verdieping is nagenoeg geheel voorzien van een laminaatvloer.

## 2e Verdieping:

Via een vaste trap komen we op de voorzolder met de opstelling voor de wasapparatuur, een separate ruimte met de opstelling voor de verwarmingsinstallatie. Daarnaast biedt deze zolder een zee aan bergruimte. Vervolgens komen we in de ruime 4e slaapkamer die is voorzien van een Velux dakvenster en eveneens nog knieschotten met bergruimte.

**H**oewel er gestreefd is naar een zo zorgvuldig mogelijke weergave van de beschikbare gegevens kunnen er aan de verstrekte informatie/brochure geen rechten worden ontleend. Wij aanvaarden echter geen enkele aansprakelijkheid voor enige onvolledigheid, onjuistheid of anderszins, dan wel de gevolgen daarvan. Alle opgegeven maten en oppervlakten zijn indicatief. Voor de afmetingen en indeling zie onze gedetailleerde plattegrond.



“  
Praktische kamer waar je  
prima de zithoek en  
eethoek in kwijt kan



# GELDXPERT

hypotheken | verzekeringen

**Benieuwd naar jouw financiële mogelijkheden of second opinion? Neem vrijblijvend contact op**

Scan de QR code

*Op het hypotheekadvies van GeldXpert kun je bouwen*





## KENMERKEN

Ligging	aan rustige weg, in woonwijk
Schuur/berging	vrijstaand steen
Garage	geen garage
Isolatie	dakisolatie, muurisolatie, vloerisolatie, dubbel glas
Verwarming	c.v.-ketel, hete lucht verwarming
Warmwater	c.v.-ketel

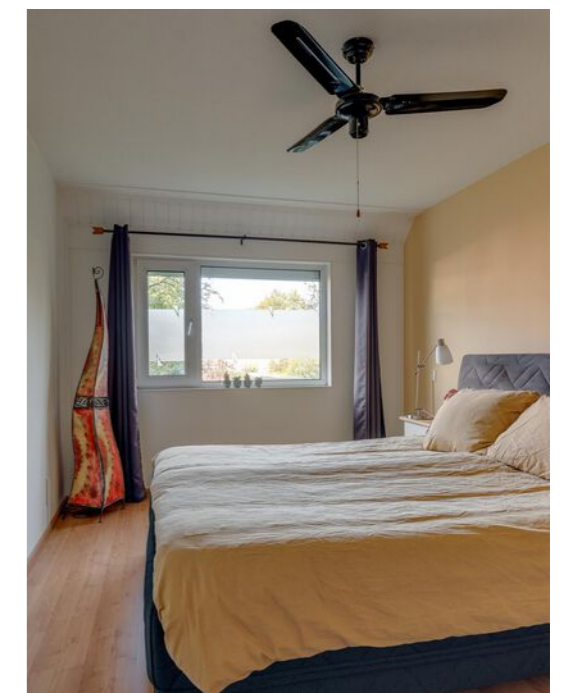
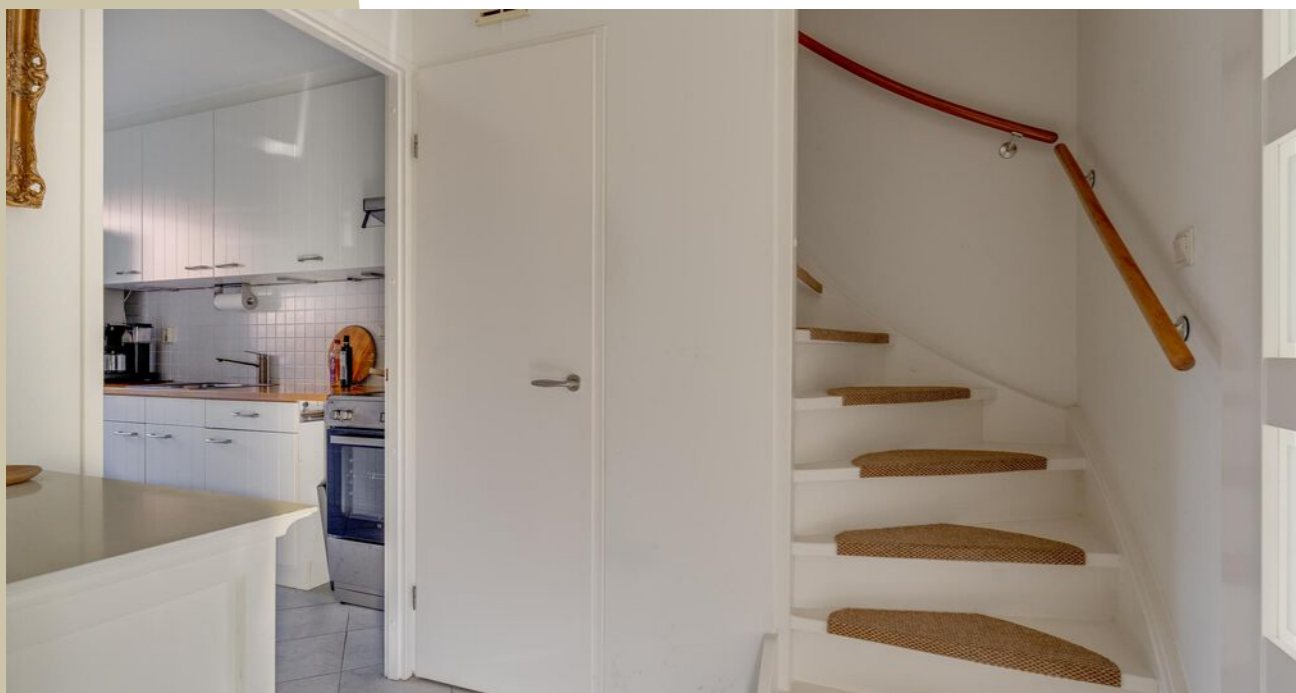









# PLATTEGROND

*Woning*

**Eggeveld 13 - Houten  
Begane Grond**



De plattegronden zijn geproduceerd voor promotionele doeleinden en ter indicatie.  
Aan de plattegronden kunnen geen rechten worden ontleend  
© www.vistaview.nl

# PLATTEGROND

*Woning*

**Eggeveld 13 - Houten  
Eerste Verdieping**



De plattegronden zijn geproduceerd voor promotionele doeleinden en ter indicatie.  
Aan de plattegronden kunnen geen rechten worden ontleend  
© www.vistaview.nl

# PLATTEGROND

*Woning*

## Eggeveld 13 - Houten Tweede Verdieping

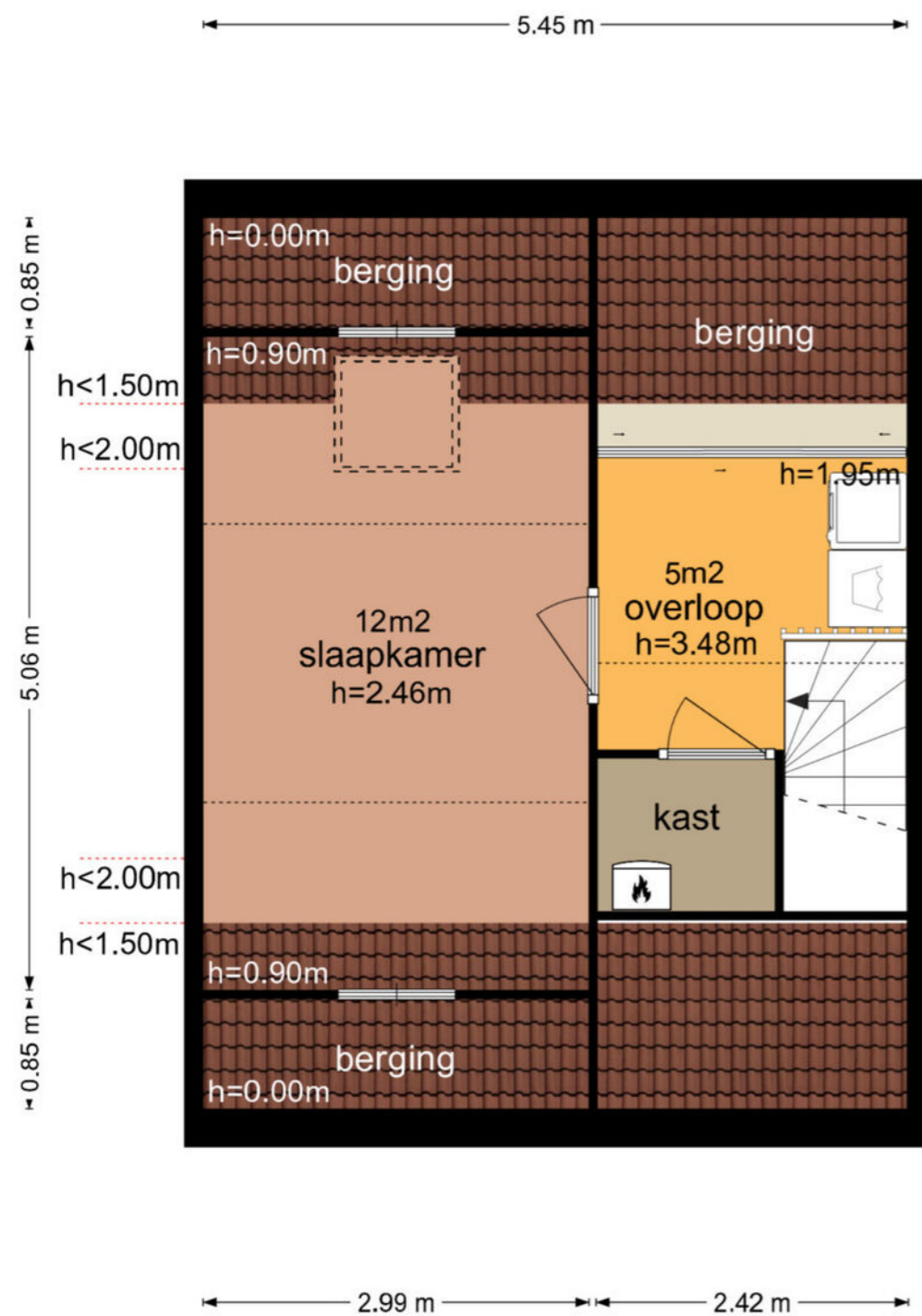

De plattegronden zijn geproduceerd voor promotionele doeleinden en ter indicatie.  
Aan de plattegronden kunnen geen rechten worden ontleend  
© www.vistaview.nl

# PLATTEGROND

*Woning*

## Eggeveld 13 - Houten Vliering

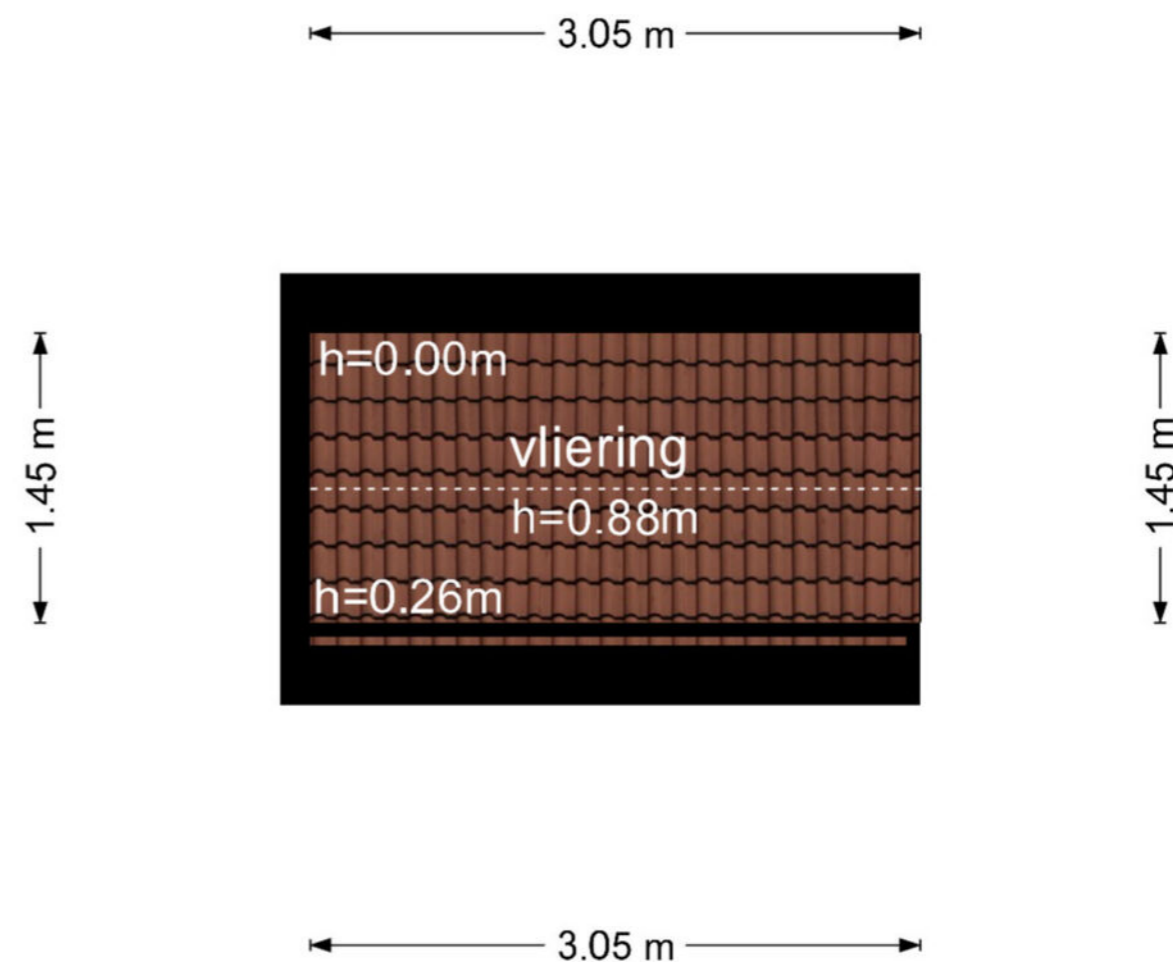

De plattegronden zijn geproduceerd voor promotionele doeleinden en ter indicatie.  
Aan de plattegronden kunnen geen rechten worden ontleend  
© www.vistaview.nl

# PLATTEGROND

Woning

## Eggeveld 13 - Houten Berging

2.75 m

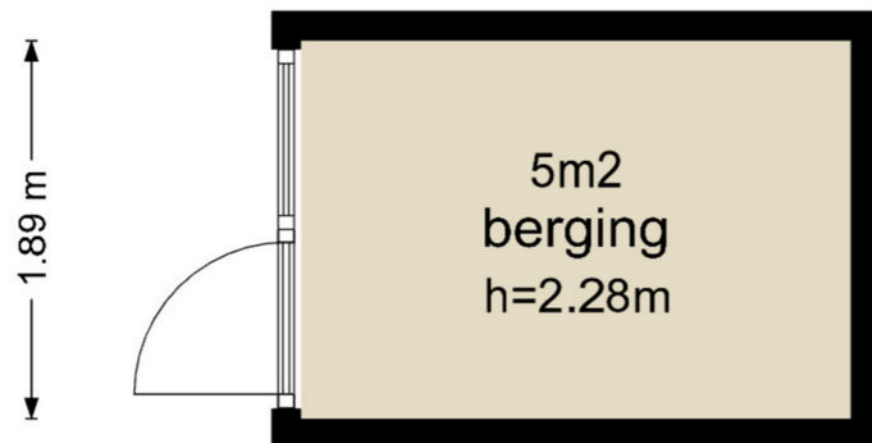

1.89 m

2.75 m

De plattegronden zijn geproduceerd voor promotionele doeleinden en ter indicatie.  
Aan de plattegronden kunnen geen rechten worden ontleend  
© www.vistaview.nl

# PLATTEGROND

Woning

## Eggeveld 13 - Houten Perceel

± 5.75 m

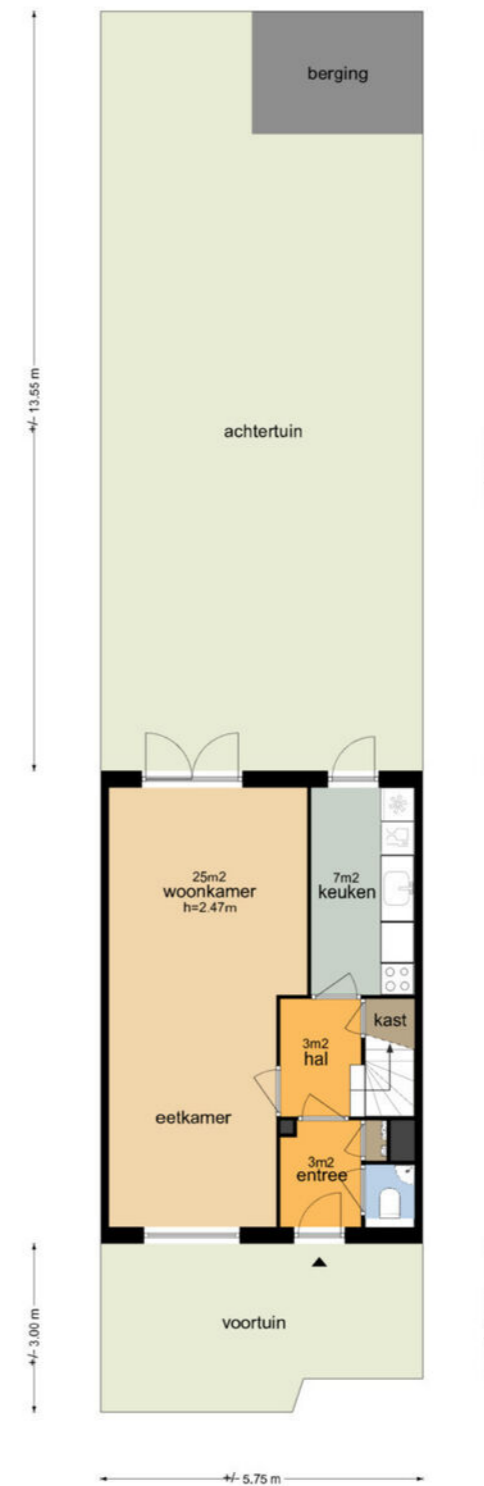

De perceel-plattegronden zijn geproduceerd voor promotionele doeleinden en slechts ter illustratie.  
Raadpleeg voor de kadastrale kaart exacte maatvoering.  
© www.vistaview.nl



Gemeente Houten  
Sectie | Perceel A | 5364  
Eigendom Volle eigendom

## Onderzoeksplicht koper

De informatie die is vermeld in deze brochure is verkregen van de eigenaar/verkoper en uit eigen waarnemingen ter plaatse en heeft de bedoeling om jou als (mogelijke) koper zo goed mogelijk te informeren en tegelijk te voldoen aan de op de verkoper rustende mededelingsplicht. Op grond van het Burgerlijk Wetboek rust op de koper van de woning een onderzoeksplicht. Dit houdt in dat de koper zelf verantwoordelijk is voor de beoordeling of de woning de eigenschappen bezit die voldoen aan de bestemming die de koper ervoor heeft. Het verdient dan ook aanbeveling om een ter zake deskundige in te schakelen zoals een aankopend makelaar.

## Erfdienstbaarheden en bijzondere bepalingen

Aan elke onroerende zaak kunnen bijzondere bepalingen zijn verbonden. Deze worden aan elk opvolgende eigenaar opgelegd. Ze staan gewoonlijk in het eigendomsbewijs.

## Procedure bij biedingen

Heb je interesse in de woning dan kan je een bod uitbrengen via [move.nl](https://www.move.nl) op de pagina van de desbetreffende woning. Een bod bestaat uit een prijs in euro's, een gewenste opleverdatum en eventuele voorwaarden zoals een voorbehoud van financiering en/of bouwkundige keuring.

## Rechtsgeldige koopovereenkomst

Een mondelinge overeenstemming tussen de particuliere verkoper en de particuliere koper is niet rechtsgeldig. Met andere woorden: er is geen koop. De koop kan nog ontbonden worden door zowel de verkopende als kopende partij. Er is pas sprake van een rechtsgeldige koop als de particuliere verkoper en de particuliere koper de koopovereenkomst hebben ondertekend. Dit vloeit voort uit artikel 7:2 Burgerlijk Wetboek. Een bevestiging van de mondelinge overeenstemming per email of een toegestuurd concept van de koopovereenkomst wordt overigens niet gezien als een 'ondertekende koopovereenkomst'.

## Bedenkijd

De 3 dagen bedenkijd gaat in zodra een kopie van de getekende koopovereenkomst aan de koper is overgedragen. Dit betekent dat op dat moment de koopovereenkomst dus door zowel koper als verkoper is ondertekend. Na deze 3 dagen is de koop definitief, tenzij er ontbindende voorwaarden van toepassing zijn. Maak je als koper dus geen gebruik van de wettelijke bedenkijd of ben je te laat met het invoeren van de bedenkijd, dan ben je verplicht om de woning te kopen en ben je de verkoper de aankoopprijs verschuldigd. Behalve als je een beroep kan doen op één van de ontbindende voorwaarden, mits deze zijn afgesproken in de koopovereenkomst.

## Voorbehoud financiering

Door een voorbehoud op je financiering op te nemen geef je aan dat je de woning koopt mits je een financiering bij een hypotheekverstrekkende instelling kunt verkrijgen. In de koopovereenkomst wordt hier vaak een periode van 5 weken voor opgenomen na overeenstemming. Indien je kan aantonen dat je geen passende financiering kan krijgen, heb je de mogelijkheid om binnen de vastgestelde periode de koop te ontbinden.

## Voorbehoud Bouwkundige keuring

Neem je dit voorbehoud op dan geef je aan dat je de woning wil laten keuren door een professionele partij. Deze keuring zal binnen een bepaalde termijn moeten plaatsvinden. Deze datum wordt in de koopovereenkomst opgenomen. Daarnaast kan je ook een maximaal bedrag opnemen voor directe herstelkosten (zoals lekkages, rotte kozijnen etc.). Mocht blijken dat de herstelkosten hoger uitvallen dan kan je binnen de afgesproken tijd afzien van de koop.

Mocht je de woning wel bouwkundig willen keuren maar neem je dit niet op als voorbehoud dan mag de keuring na de drie dagen bedenkijd worden uitgevoerd.

## Waarborgsom | Bankgarantie

Tot zekerheid voor de nakoming van de verplichtingen van kopende partij wordt door kopende partij binnen 6 weken na overeenstemming, een waarborgsom groot 10% van de koopsom geldig tot een maand na de overeengekomen transportdatum in handen van de notaris gestort dan wel gesteld. In plaats van een waarborgsom kan kopende partij ook een schriftelijke bankgarantie stellen mits deze bankgarantie onvoorwaardelijk is en is afgegeven door een in Nederland gevestigde bankinstelling. Het bedrag wordt door de notaris bij de overdracht van de woning verrekend op de nota van afrekening.

## Nog vragen?

Scan de QR code voor onze FAQ



# LOCATIE

*Woning*

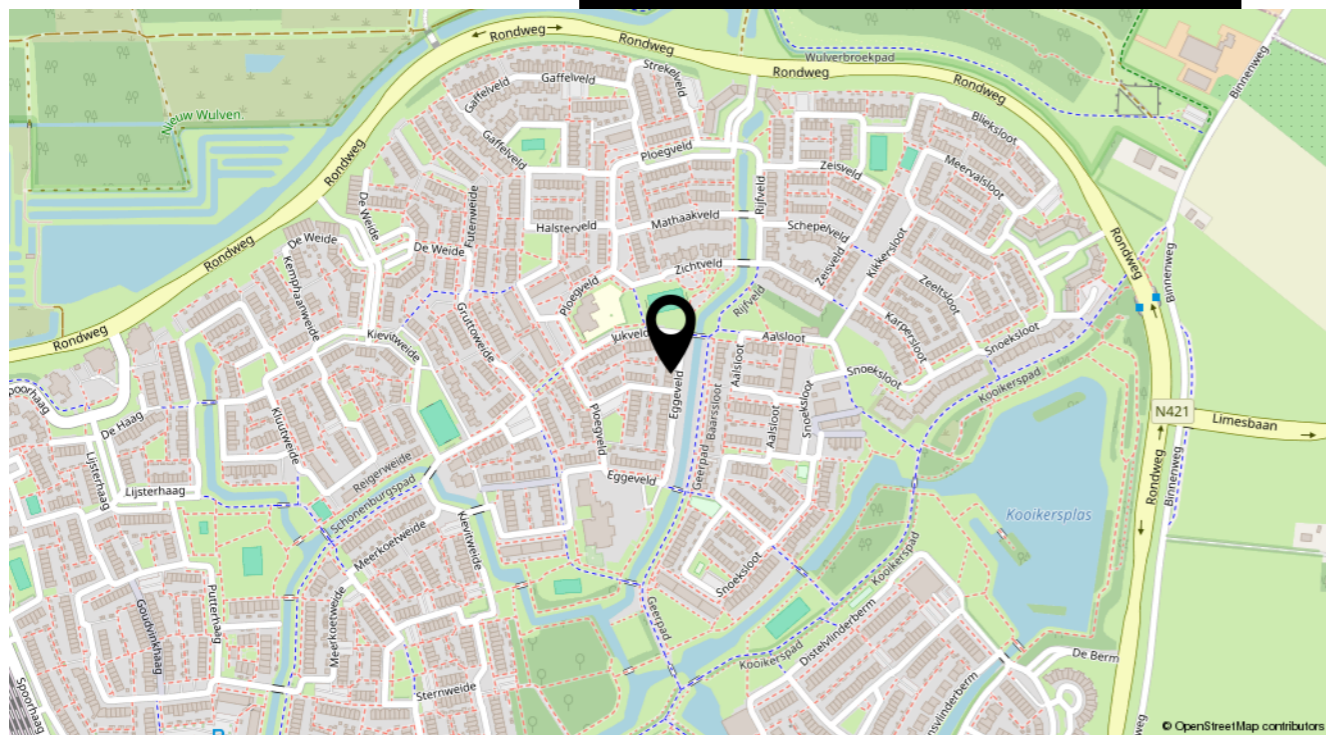

## *Over de buurt!*

Wonen in de wijk De Geer in Houten is een ervaring die gekenmerkt wordt door een perfecte balans tussen rust, ruimte en moderne voorzieningen. Gelegen in het hart van Houten, is De Geer een levendige en diverse gemeenschap waar bewoners kunnen genieten van het beste van zowel stedelijk gemak als landelijke charme. Naast de esthetische aantrekkingskracht van de woningen, biedt De Geer ook een scala aan voorzieningen die het leven van de bewoners vergemakkelijken. Op loopafstand zijn er diverse winkels, supermarkten en restaurants te vinden, waardoor het gemakkelijk is om de dagelijkse boodschappen te doen of een hapje buiten de deur te eten. Daarnaast zijn er scholen, kinderopvangfaciliteiten en sportverenigingen in de buurt, waardoor De Geer een ideale plek is voor gezinnen met kinderen.



## LEER DE KEIZER KENNEN

*Alles onder een dak*

**D**e Keizer makelaarsgroep heeft 7 vestigingen in de regio Utrecht. Je kunt ons vinden in Nieuwegein, Houten, Vleuten-De Meern, Utrecht, Maarsssen en op twee locaties in Vianen. Vanuit deze kantoren bedienen we de lokale markt. Het goed bereikbare kantoor in Nieuwegein is al ruim 50 jaar ons hoofdkantoor.

De regio Utrecht is een van de meest dynamische plekken om als makelaar te werken. Sinds 1973 hebben wij onze professionele roots in dit gebied. Voor ons hebben de plaatsen daaromheen geen geheimen. We kennen de gehele markt en hebben een prachtig netwerk opgebouwd met vastgoedexperts, particuliere klanten en zakelijke partners.

*De Keizer is groots  
door lokaal klein te blijven*

De Keizer makelaarsgroep heeft een vast professioneel en gecertificeerd team. Onze makelaars, marketingspecialisten en backofficemedewerkers werken vaak al jaren bij ons. En nog belangrijker, ze kennen de regio Utrecht op hun duimpje en die kennis zetten ze graag voor je in.

Door ons complete pakket aan diensten kunnen we je van A tot Z helpen. Van een gratis waardebepaling tot een taxatie en van de aankoop van een droomhuis tot de verkoop van je oude thuis. Ook voor een gedegen financieel advies en hypotheekaanvraag bij onze erkende adviseurs van GeldXpert kun je bij ons kantoor terecht.

**Gratis waardebepaling?  
Neem vrijblijvend contact op**

Scan de QR code





# WIJ | DE KEIZER

*50 Jaar*

## In 10 stappen naar je droomhuis



### *Leuk!*

Je overweegt een bestaand huis te kopen. Dat betekent dat je een bijzondere tijd tegemoet gaat waarin je huizen bekijkt, onderzoek doet, keuzes maakt, een financiering regelt en ga zo maar door.

Wij zijn ervaren in het kopen van huizen. Laat ons je begeleiden met tips en informatie. Maak het jezelf makkelijk en vertrouw op onze expertise.

### *Samen!*

Heb je al een koopwoning? Laat dan bepalen wat je bestaande huis waard is. Dat kan eventueel met een gratis en geheel vrijblijvende waardebeoordeling door ons kantoor. Vervolgens kun je met een financieel adviseur in gesprek om te achterhalen hoeveel hypotheek je kunt krijgen.

Met deze informatie start je heel gericht je zoektocht. Plaats een gratis zoekopdracht voor het vinden van je droomhuis bij ons of laat een aankoopmakelaar je begeleiden naar jouw ideale huis.

### *Handig!*

Onze erkende adviseurs van GeldXpert zorgen voor een zorgeloze woonsituatie. Nemen de tijd voor een hypotheek die bij je past en die je begrijpt.

Ook je verzekeringen worden besproken zodat je zeker weet dat alles goed geregeld is en jou de ruimte geeft om je te focussen op het aankopen van je droomwoning.

030 600 82 33 | [klanten@geldxpert.nl](mailto:klanten@geldxpert.nl)

**Interesse?**  
Neem vrijblijvend contact op  
Scan de QR code



Hartelijk dank voor de getoonde interesse in deze woning! Heb je na het bekijken van de woningpresentatie of bezichtiging nog vragen? Bel ons gerust, ons team staat graag voor je klaar

Groet,  
*Anne Marie*





De Keizer; altijd een vestiging bij jou in de buurt

De Keizer; marktleider én de meeste volgers op social media regio Utrecht

De Keizer; al ruim 50 jaar een begrip in de regio Utrecht



Schonenburgseind 38, 3995 DC Houten  
houten@dekeizer.nl | 030 637 55 66 | dekeizer.nl

Volg jij ons al?



**Maak kennis met ons team**

Scan de QR code



aankoop | verkoop | taxaties | nieuwbouw | transformaties | hypotheek | verhuur