

De Keizer; de grootste full service NVM makelaar in de regio met vestigingen in Nieuwegein, Houten, Vleuten, Utrecht, Maarsse en Vianen.



Vraagprijs € 475.000 k.k.

Aanvaarding In overleg

Energie label A

Grondmolen 46 Vianen



Goed resultaat begint met een persoonlijk plan

— De Keizer —



Wij weten als geen ander hoe belangrijk het is om in een woning te wonen dat je thuis is. Waar jij je prettig en op je gemak voelt. Een (t)huis waar je vrienden en familie uitnodigt of even ontspannen terug kan trekken met een kopje thee en een goed boek op de bank.

Jij bent op dit moment op zoek naar dat perfecte plekje. Wij zijn blij dat wij jou hiermee kunnen helpen. Een nieuwe woning kopen is namelijk een intensieve spannende periode. Een periode van verandering en wellicht onzekerheid wat veel vragen met zich mee kan brengen.

De woning waarvan jij nu de brochure in handen hebt, is een woning die wij goed kennen. Wij kennen de huidige eigenaar(s), de woning, de buurt, de omgeving en de gemeente. Kortom, de vragen die jij hebt daar hebben wij antwoord op.

Ook kunnen wij jou helpen bij het verstandig financieren van je woning, je verzekeringen en nog veel meer. Onze erkende financiële adviseurs van GeldXpert helpen je aan een hypotheek die bij je past én die je begrijpt. Wonen zonder zorgen!





KENMERKEN

Bouwjaar	1979
Woonoppervlakte	128 m ²
Woonkamer	31 m ²
Perceeloppervlakte	147 m ²
Inhoud	452 m ³
Aantal kamers	5
Aantal slaapkamers	4
Energie label	A



OMSCHRIJVING

Woning



Goed onderhouden tussenwoning met carport. In deze straat komen niet vaak woningen te koop, dus maak snel een afspraak voor een bezichtiging!

Deze tussenwoning is gelegen in de ruim opgezette 'Molenwijk'. De ligging is zeer centraal. De basis- en middelbare school liggen om de hoek. Verschillende andere faciliteiten zoals een winkelcentrum, openbaar vervoer, speel- en sportvelden en medische voorzieningen liggen ook in de nabije omgeving. Het historische centrum van Vianen ligt op een paar minuten rijafstand met de auto of fiets, maar is ook te voet binnen 20 minuten te bereiken. De woning beschikt over een carport met oplaadpunt voor een elektrische auto.

Bouwjaar: 1979. Woonoppervlakte: circa 128 m². Inhoud: circa 452 m³. Perceeloppervlakte: 147 m².

Indeling:

Begane grond:

Via de overkapt entree / carport of de aangebouwde berging betreed je de ontvangsthall met toiletruimte, meterkast, kastruimte, trapgang met onderliggende kast en doorgang naar de keuken. De L-vormige keuken is aan de voorzijde gesitueerd met er tegenover een hoog kastendeel. De keuken heeft veel kastruimte en lades, een stenen aanrechtblad met spoelbak onder het keukenraam. De keuken is voorzien van de volgende inbouwapparatuur: kookplaat, afzuigkap, oven, combi-magnetron, koelkast, vaatwasser, vriezer en een close-in boiler voor direct warm water. Er is een sfeervolle doorkijk vanuit de keuken naar de woonkamer, wat zorgt voor extra lichtinval. De woonkamer is tuingericht en heeft een loopdeur naar de achtertuin.

Eerste verdieping:

Overloop, 3 slaapkamers, badkamer en trapgang naar de zolder. Deze verdieping heeft 3 slaapkamers van respectievelijk 9, 13 en 22 m². De slaapkamer aan de achterzijde heeft 2 dakramen en bergruimte achter de knieschotten. De volledig betegelde badkamer met spotjesplafond (Philips Hue) is uitgerust met een bad met douche, 2e toilet, douchecabine, breed wastafelmeubel, een designradiator en is voorzien van vloerverwarming.

Tweede verdieping:

Via een vaste trap bereik je de 2e verdieping. Op de voorzolder vind je de opstelplaats voor de cv-ketel, de wasmachineaansluiting en een dakraam aan de achterzijde.

“

Er is een sfeervolle doorkijk vanuit de keuken naar de woonkamer, wat zorgt voor extra lichtinval.



BIJZONDERHEDEN

Woning

Via de overloop betreed je de 4e slaapkamer van circa 23 m², die is voorzien van een dakkapel aan de voorzijde. De zolder biedt extra bergruimte achter de knieschotten.

Tuin op het zuiden:

Via de achterdeur of het achterom kom je in de 13 meter diepe achtertuin. De tuin is speels aangelegd met borders met beplanting, bestrating en een trampoline. Achter in de tuin staat een vrijstaande houten berging.

Bijzonderheden:

- Ruime, lichte woonkamer met royale raampartijen en deur naar de zonnige tuin.
- Kunststof kozijnen.
- Rolluiken en buitenzonwering.
- Zonnepanelen (15 stuks).
- Keuken vergroot en carport verkleind.
- Oplaadpunt voor elektrische auto in de carport.
- Leidingen CV onder de vloer vervangen door kunststof met isolatie.
- Geïsoleerde berging.
- Gelegen in geliefde, kindvriendelijke woonwijk.
- Veel parkeerruimte rondom de woning.

Verbeteringen:

- 2010: keuken vernieuwd.
- 2011: goten vervangen.
- 2015: meterkast vervangen.
- 2015: dakpannen vervangen en zonnepanelen geplaatst.
- 2019: dakkapel geplaatst.
- 2024: cv-ketel vervangen.

Oplevering: in overleg.
Energie label A.

Interesse in dit huis? Schakel direct uw eigen NVM-aankoopmakelaar in.

Uw NVM-aankoopmakelaar komt op voor uw belang en bespaart u tijd, geld en zorgen.

Adressen van collega NVM-aankoopmakelaars in de omgeving vindt u op Funda.

Hoewel er gestreefd is naar een zo zorgvuldig mogelijke weergave van de beschikbare gegevens kunnen er aan de verstrekte informatie/brochure geen rechten worden ontleend. Wij aanvaarden echter geen enkele aansprakelijkheid voor enige onvolledigheid, onjuistheid of anderszins, dan wel de gevolgen daarvan. Alle opgegeven maten en oppervlakten zijn indicatief. Voor de afmetingen en indeling zie onze gedetailleerde plattegrond.



“

De woonkamer is
tuingericht en heeft een
loopdeur naar de
achtertuin.



GELDXPERT

hypotheken | verzekeringen

**Benieuwd naar jouw financiële mogelijkheden of second opinion?
Neem vrijblijvend contact op**

Scan de QR code

*Op het hypotheekadvies van
GeldXpert kun je bouwen*





KENMERKEN

Ligging	in woonwijk
Schuur/berging	vrijstaand hout
Isolatie	dakisolatie
Verwarming	c.v.-ketel, vloerverwarming gedeeltelijk
Warmwater	c.v.-ketel, elektrische boiler eigendom

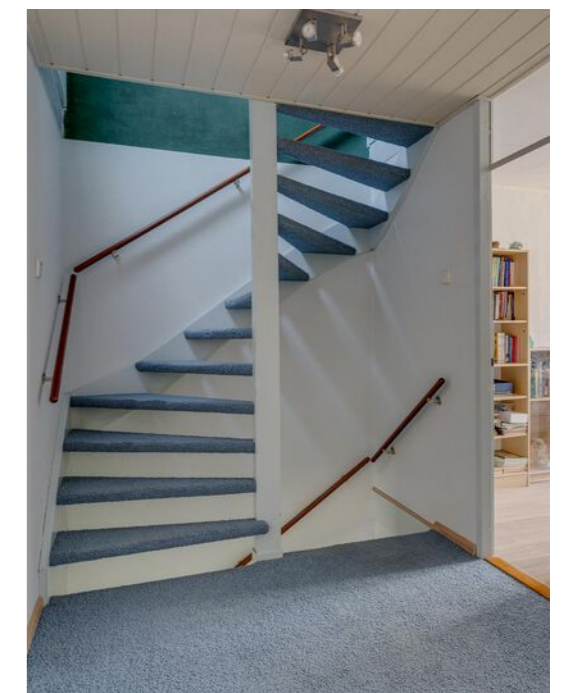







PLATTEGROND *Woning*



De plattegronden zijn geproduceerd voor promotionele doeleinden en ter indicatie.
Aan de plattegronden kunnen geen rechten worden ontleend.
© www.vistaview.nl

PLATTEGROND *Woning*

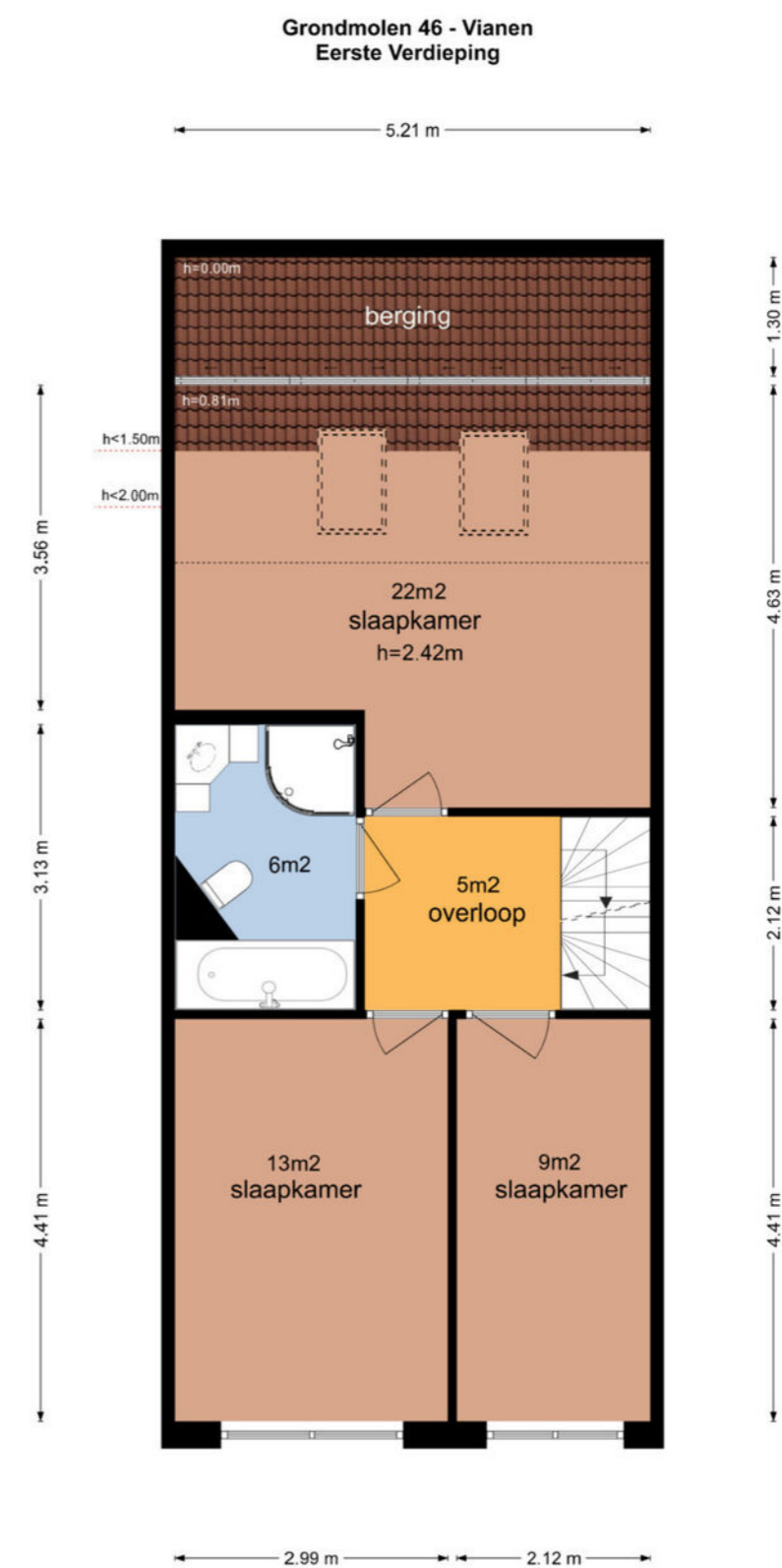

De plattegronden zijn geproduceerd voor promotionele doeleinden en ter indicatie.
Aan de plattegronden kunnen geen rechten worden ontleend.
© www.vistaview.nl

PLATTEGROND *Woning*

Grondmolen 46 - Vianen
Tweede Verdieping

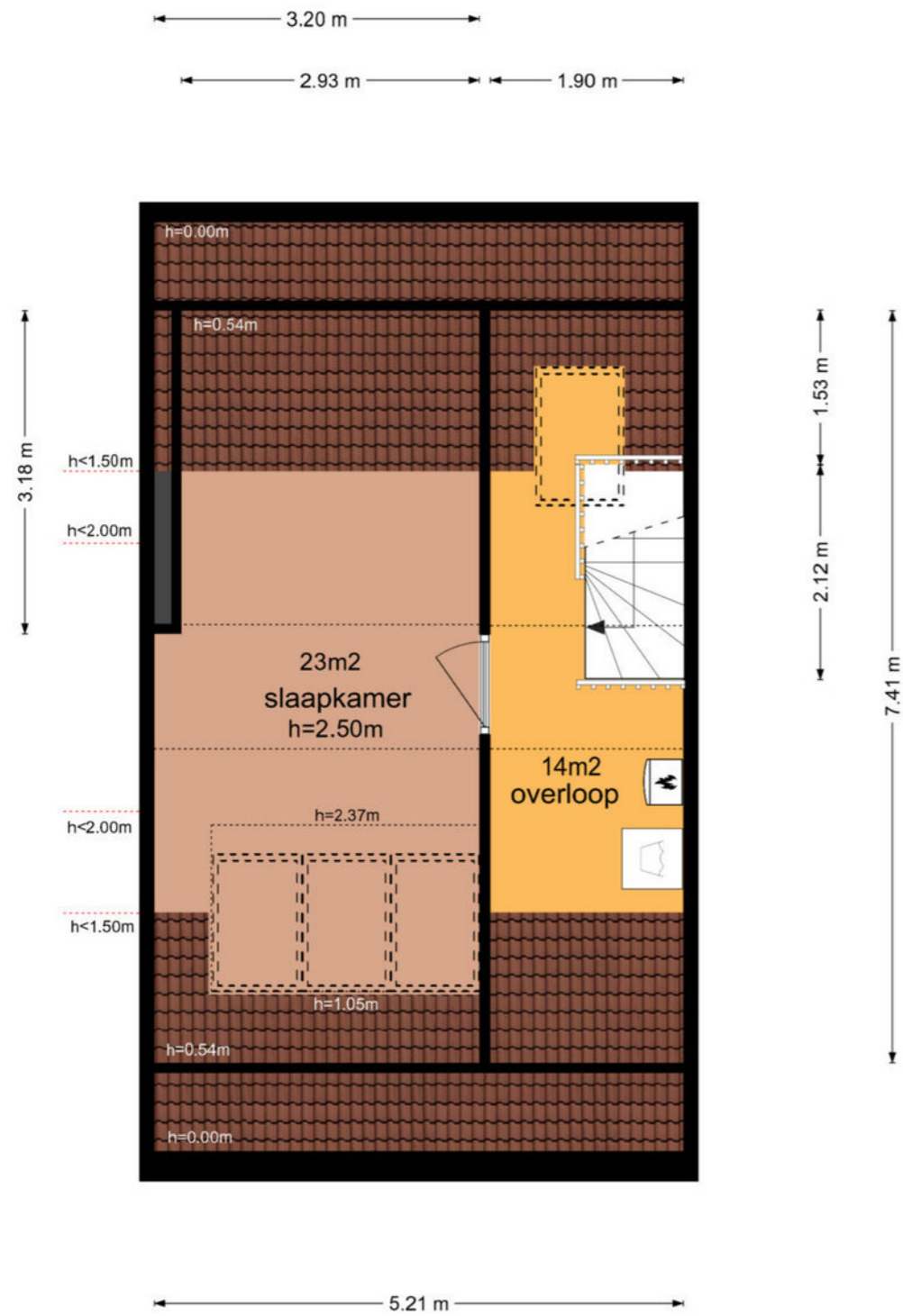

De plattegronden zijn geproduceerd voor promotionele doeleinden en ter indicatie.
Aan de plattegronden kunnen geen rechten worden ontleend
© www.vistaview.nl

PLATTEGROND *Woning*

Grondmolen 46 - Vianen
Perceel

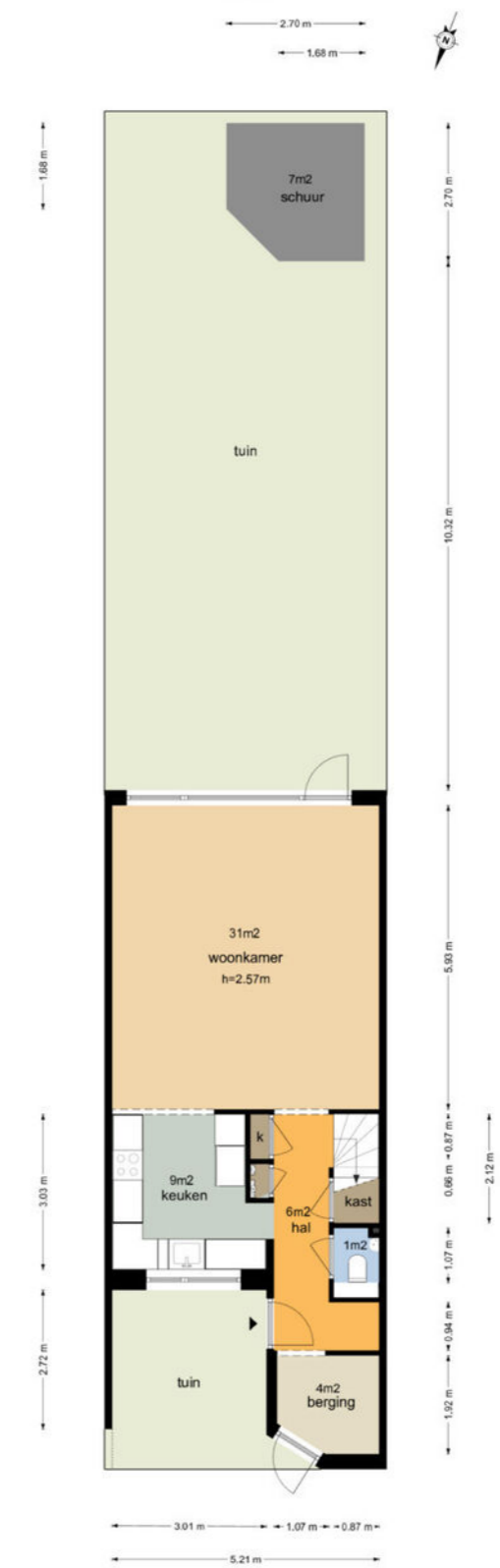

De plattegronden zijn geproduceerd voor promotionele doeleinden en ter indicatie.
Aan de plattegronden kunnen geen rechten worden ontleend
© www.vistaview.nl

PLATTEGROND

Woning

Grondmolen 46 - Vianen Schuur

2.70 m

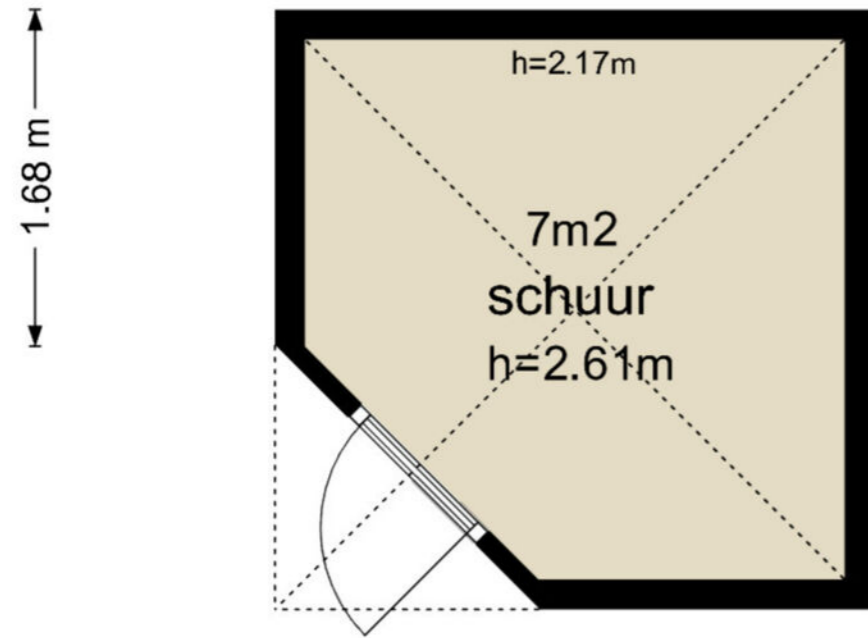

1.68 m

KADASTER

Woning

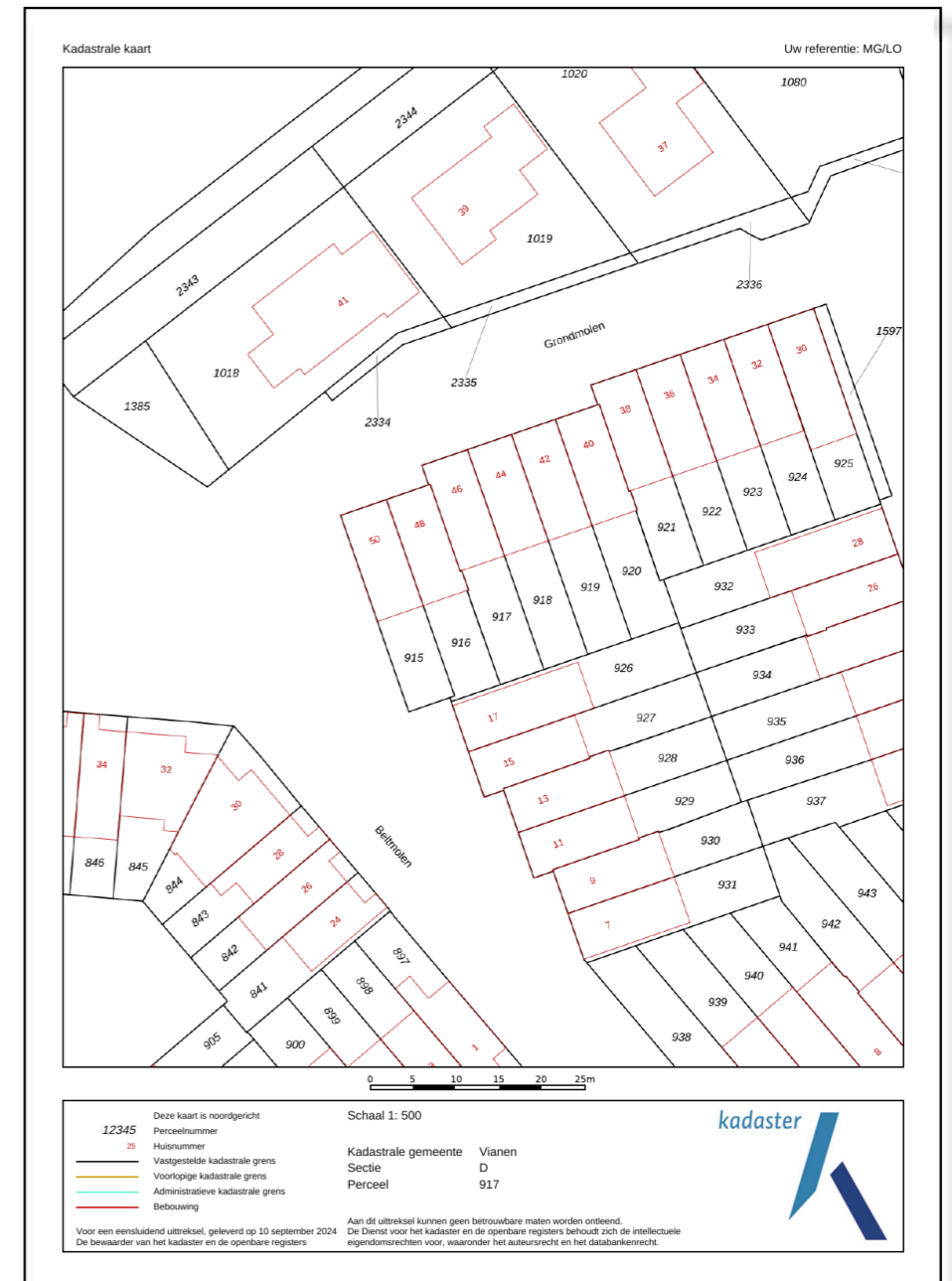

Gemeente
Sectie | Perceel
Eigendom

Vianen
D | 917
Volle eigendom

De plattegronden zijn geproduceerd voor promotionele doeleinden en ter indicatie.
Aan de plattegronden kunnen geen rechten worden ontleend
© www.vistaview.nl



AANVULLENDE *Informatie*

Onderzoeksplicht koper

De informatie die is vermeld in deze brochure is verkregen van de eigenaar/verkoper en uit eigen waarnemingen ter plaatse en heeft de bedoeling om jou als (mogelijke) koper zo goed mogelijk te informeren en tegelijk te voldoen aan de op de verkoper rustende mededelingsplicht. Op grond van het Burgerlijk Wetboek rust op de koper van de woning een onderzoeksplicht. Dit houdt in dat de koper zelf verantwoordelijk is voor de beoordeling of de woning de eigenschappen bezit die voldoen aan de bestemming die de koper ervoor heeft. Het verdient dan ook aanbeveling om een ter zake deskundige in te schakelen zoals een aankopend makelaar.

Erfdienstbaarheden en bijzondere bepalingen

Aan elke onroerende zaak kunnen bijzondere bepalingen zijn verbonden. Deze worden aan elk opvolgende eigenaar opgelegd. Ze staan gewoonlijk in het eigendomsbewijs.

Procedure bij biedingen

Heb je interesse in de woning dan kan je een bod uitbrengen via [move.nl](https://www.move.nl) op de pagina van de desbetreffende woning. Een bod bestaat uit een prijs in euro's, een gewenste opleverdatum en eventuele voorwaarden zoals een voorbehoud van financiering en/of bouwkundige keuring.

Rechtsgeldige koopovereenkomst

Een mondelinge overeenstemming tussen de particuliere verkoper en de particuliere koper is niet rechtsgeldig. Met andere woorden: er is geen koop. De koop kan nog ontbonden worden door zowel de verkopende als kopende partij. Er is pas sprake van een rechtsgeldige koop als de particuliere verkoper en de particuliere koper de koopovereenkomst hebben ondertekend. Dit vloeit voort uit artikel 7:2 Burgerlijk Wetboek. Een bevestiging van de mondelinge overeenstemming per email of een toegestuurd concept van de koopovereenkomst wordt overigens niet gezien als een 'ondertekende koopovereenkomst'.

Bedenkijd

De 3 dagen bedenktijd gaat in zodra een kopie van de getekende koopovereenkomst aan de koper is overgedragen. Dit betekent dat op dat moment de koopovereenkomst dus door zowel koper als verkoper is ondertekend. Na deze 3 dagen is de koop definitief, tenzij er ontbindende voorwaarden van toepassing zijn. Maak je als koper dus geen gebruik van de wettelijke bedenktijd of ben je te laat met het invoeren van de bedenktijd, dan ben je verplicht om de woning te kopen en ben je de verkoper de aankoopprijs verschuldigd. Behalve als je een beroep kan doen op één van de ontbindende voorwaarden, mits deze zijn afgesproken in de koopovereenkomst.

Voorbehoud financiering

Door een voorbehoud op je financiering op te nemen geef je aan dat je de woning koopt mits je een financiering bij een hypotheekverstrekende instelling kunt verkrijgen. In de koopovereenkomst wordt hier vaak een periode van 5 weken voor opgenomen na overeenstemming. Indien je kan aantonen dat je geen passende financiering kan krijgen, heb je de mogelijkheid om binnen de vastgestelde periode de koop te ontbinden.

Voorbehoud Bouwkundige keuring

Neem je dit voorbehoud op dan geef je aan dat je de woning wil laten keuren door een professionele partij. Deze keuring zal binnen een bepaalde termijn moeten plaatsvinden. Deze datum wordt in de koopovereenkomst opgenomen. Daarnaast kan je ook een maximaal bedrag opnemen voor directe herstelkosten (zoals lekkages, rotte kozijnen etc.). Mocht blijken dat de herstelkosten hoger uitvallen dan kan je binnen de afgesproken tijd afzien van de koop.

Mocht je de woning wel bouwkundig willen keuren maar neem je dit niet op als voorbehoud dan mag de keuring na de drie dagen bedenktijd worden uitgevoerd.

Waarborgsom | Bankgarantie

Tot zekerheid voor de nakoming van de verplichtingen van kopende partij wordt door kopende partij binnen 6 weken na overeenstemming, een waarborgsom groot 10% van de koopsom geldig tot een maand na de overeengekomen transportdatum in handen van de notaris gestort dan wel gesteld. In plaats van een waarborgsom kan kopende partij ook een schriftelijke bankgarantie stellen mits deze bankgarantie onvoorwaardelijk is en is afgegeven door een in Nederland gevestigde bankinstelling. Het bedrag wordt door de notaris bij de overdracht van de woning verrekend op de nota van afrekening.

Nog vragen?

Scan de QR code voor onze FAQ



LOCATIE *Woning*

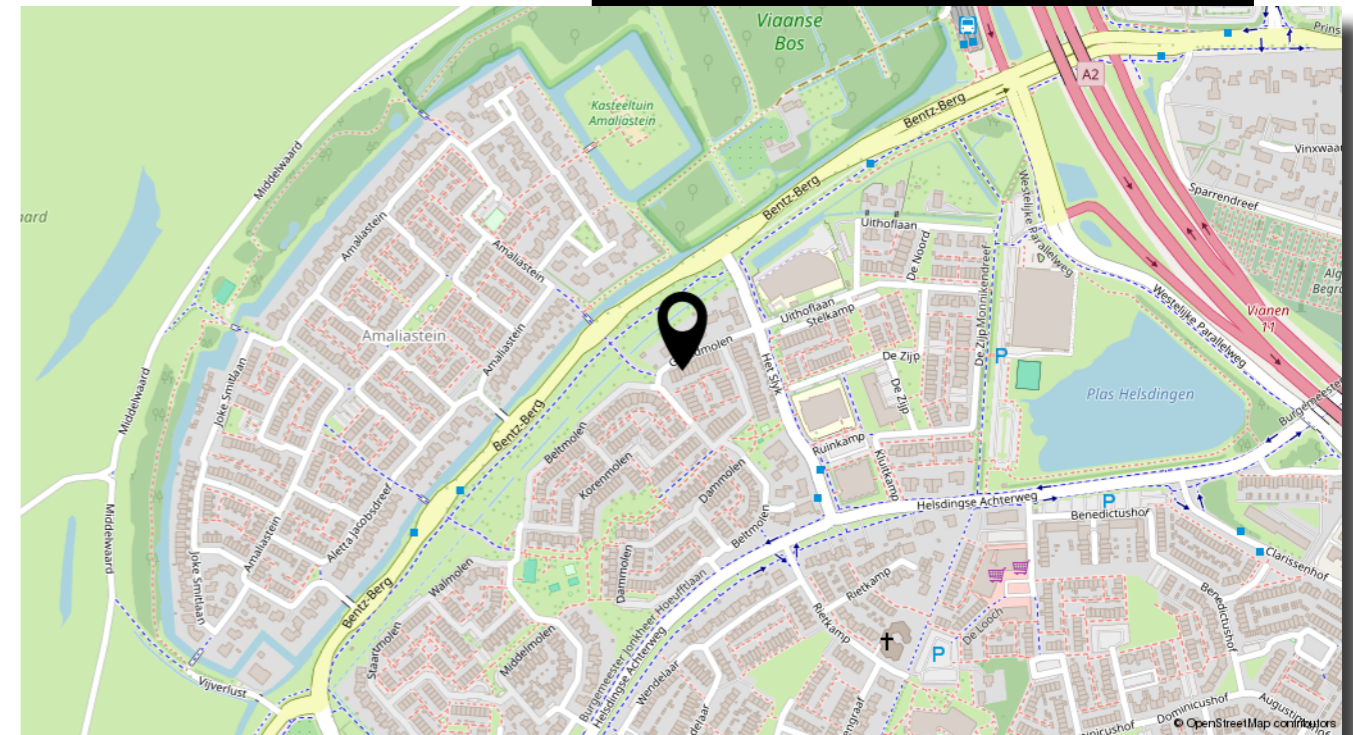

Over de buurt!

De wijk Monnikenhof is gebouwd in de jaren '60 en bestaat uit voornamelijk laagbouwoningen. De wijk is ruim opgezet en heeft veel groen. In het hart van de wijk bevindt zich een winkelcentrum met diverse winkels, waaronder een supermarkt, drogist en bakker. Ook zijn er diverse sportverenigingen en scholen in de buurt aanwezig. De wijk ligt op fietsafstand van het historische centrum van Vianen, waar je winkels, restaurants en cafés vindt. Ook de snelwegen A2 en A27 zijn snel bereikbaar, waardoor steden als Nieuwegein, Utrecht en Amsterdam goed bereikbaar zijn. Kortom, Monnikenhof is een aantrekkelijke wijk om te wonen, dankzij haar groene karakter, goede voorzieningen en kindvriendelijke omgeving.



LEER DE KEIZER KENNEN

Alles onder een dak

De Keizer makelaarsgroep heeft 7 vestigingen in de regio Utrecht. Je kunt ons vinden in Nieuwegein, Houten, Vleuten-De Meern, Utrecht, Maarssen en op twee locaties in Vianen. Vanuit deze kantoren bedienen we de lokale markt. Het goed bereikbare kantoor in Nieuwegein is al ruim 50 jaar ons hoofdkantoor.

De regio Utrecht is een van de meest dynamische plekken om als makelaar te werken. Sinds 1973 hebben wij onze professionele roots in dit gebied. Voor ons hebben de plaatsen daaromheen geen geheimen. We kennen de gehele markt en hebben een prachtig netwerk opgebouwd met vastgoedexperts, particuliere klanten en zakelijke partners.

*De Keizer is groots
door lokaal klein te blijven*

De Keizer makelaarsgroep heeft een vast professioneel en gecertificeerd team. Onze makelaars, marketingspecialisten en backofficemedewerkers werken vaak al jaren bij ons. En nog belangrijker, ze kennen de regio Utrecht op hun duimpje en die kennis zetten ze graag voor je in.

Door ons complete pakket aan diensten kunnen we je van A tot Z helpen. Van een gratis waardebeoordeling tot een taxatie en van de aankoop van een droomhuis tot de verkoop van je oude thuis. Ook voor een gedegen financieel advies en hypotheekaanvraag bij onze erkende adviseurs van GeldXpert kun je bij ons kantoor terecht.

**Gratis waardebeoordeling?
Neem vrijblijvend contact op**

Scan de QR code



In 10 stappen naar je droomhuis



WIJ | DE KEIZER

50 Jaar

Leuk!

Je overweegt een bestaand huis te kopen. Dat betekent dat je een bijzondere tijd tegemoet gaat waarin je huizen bekijkt, onderzoek doet, keuzes maakt, een financiering regelt en ga zo maar door.

Wij zijn ervaren in het kopen van huizen. Laat ons je begeleiden met tips en informatie. Maak het jezelf makkelijk en vertrouw op onze expertise.

Samen!

Heb je al een koopwoning? Laat dan bepalen wat je bestaande huis waard is. Dat kan eventueel met een gratis en geheel vrijblijvende waardebeoordeling door ons kantoor. Vervolgens kun je met een financieel adviseur in gesprek om te achterhalen hoeveel hypotheek je kunt krijgen.

Met deze informatie start je heel gericht je zoektocht. Plaats een gratis zoekopdracht voor het vinden van je droomhuis bij ons of laat een aankoopmakelaar je begeleiden naar jouw ideale huis.

Handig!

Onze erkende adviseurs van GeldXpert zorgen voor een zorgeloze woonsituatie. Nemen de tijd voor een hypotheek die bij je past en die je begrijpt.

Ook je verzekeringen worden besproken zodat je zeker weet dat alles goed geregeld is en jou de ruimte geeft om je te focussen op het aankopen van je droomwoning.

030 600 82 33 | klanten@geldxpert.nl

Interesse?
Neem vrijblijvend contact op
Scan de QR code



Hartelijk dank voor de getoonde interesse in deze woning! Heb je na het bekijken van de woningpresentatie of bezichtiging nog vragen? Bel ons gerust, ons team staat graag voor je klaar

Groet,
Mirjam Groen

De Keizer; altijd een vestiging bij jou in de buurt

De Keizer; marktleider én de meeste volgers op social media regio Utrecht

De Keizer; al ruim 50 jaar een begrip in de regio Utrecht



Voorstraat 54, 4132 AS Vianen
vianen@dekeizersmit.nl | 0347 751 170 | dekeizersmit.nl

Volg jij ons al?



Maak kennis met ons team
Scan de QR code



aankoop | verkoop | taxaties | nieuwbouw | transformaties | hypotheek | verhuur